

RENZ[®]

eco 360 comfort

2:1

D Kombinierte elektrische Stanz- und Handbindemaschine
E Combined, electrical punch and binding machine
ESP Maquina combinada perforadora-encuadernadora
F Machine à relier et perforer combinée
CZ Kombinovaný děrovací a vázací přístroj
NL Pons- en inbindmachine
SK Kombinovaný dierovací a viazací prístroj
RUS Переpletчик

Teilung
 Pitch
 Paso
 Pas
 Dělení
 Steek
 Delenie
 Деление

Danke, dass Sie sich für ein RENZ-Produkt entschieden haben.

Thank you for choosing a RENZ product.

Gracias por haber escogido un producto RENZ.

Merci d'avoir choisi un produit RENZ.

Děkujeme Vám, že jste se rozhodli pro výrobek značky RENZ

Dank u wel, dat u voor een Renz product gekozen heeft.

Ďakujeme, že ste sa rozhodli pre výrobok spoločnosti RENZ.

Спасибо, что выбрали этот продукт RENZ.

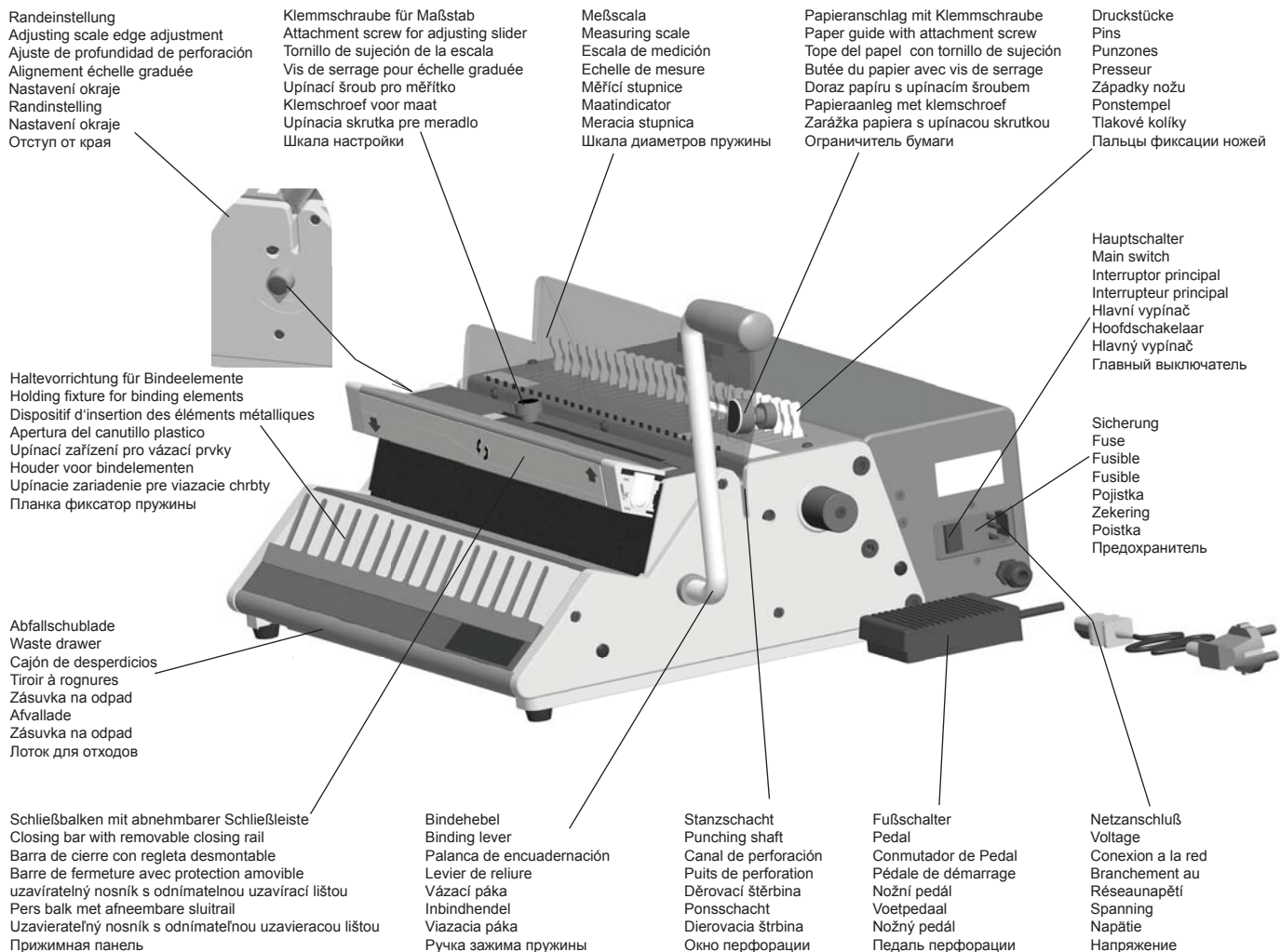

EINSATZ • APPLICATION • UTILIZACIÓN • UTILISATION • POUŽITÍ • GEBRUIK •
 POUŽITIE • ИСПОЛЬЗОВАНИЕ

D	Einsatzgebiet: Papier stanzen: max. 27 Seiten 70-80 g/m ² . Karton stanzen: max. 1,5 mm . Kunststoff-Folien stanzen: max. 1 Seite à 0,3 mm. Max. Bindedicke 34 mm (ca. 340 Blatt 70-80 g/m ² .) Keine anderen Materialien oder Metalle stanzen!	Vor dem ersten Einsatz: Einige Probestanzungen durchführen. Damit wird der Rostschutz von den Stanzstempeln entfernt. So oft wiederholen, bis Stanzlöcher ohne Flecken sind.	Empfindliche Möbeloberflächen schützen. Das Gerät steht auf weichen Kunststofffüßen. Manche Oberflächen können sich auf Dauer verfärben.
E	Field of application: Punching of papermax. 27 pages 70/80 g/m ² - 20 # stock. Punching of card stock: max. thickness: 1,5 mm Punching of plastic foil: max. 1 page for 0,3 mm thickness. Max. binding thickness 34 mm (1 1/4") (appr. 340 pages 70/80 g/m ² -20 # stock). Do not punch any other material or metal!	Before first use: Punch scrap paper to clean the rust preventative from the punch dies.	Protect sensitive furniture surface. The machine stands on plastic feet. Some surface may become discoloured after time.
ESP	Áreas de utilización: Perforado de papel: máx. 27 páginas de 70/80 g/m ² Perforado de cartón máx. 1,5 mm. Perforado de hojas de plástico: máx. 1 hoja de 0,3 mm. Grosor máximo de encuadernación 34 mm (Aprox. 340 hojas de 70-80 g/m ²). No perforo ningún otro material o metal!	Antes de su primer uso: Hacer algunas perforaciones de prueba. De esta forma se limpian las cuchillas de perforación del aceite que tiene la máquina. Repetir la operación hasta que los punzones queden limpios.	Proteger las superficies delicadas. Algunas superficies pueden perder color con el tiempo.
F	Domaine d'utilisation: Perforation du papier : 27 feuilles maxi. 70 à 80 g/m ² . Perforation du carton - épaisseur 1,5 mm maxi. Perforation de feuilles de plastique - 1 feuille de 0,3 mm. Épaisseur de relier maxi. 34 mm soit env. 340 feuilles de 70-80 g/m ² . Ne perforer aucune autre matière ou métal!	Avant la première utilisation: exécuter quelques perforations d'essai. Ainsi, la protection anti-rouille du poinçon sera enlevée. Recommencer jusqu'à ce que le poinçon ne comporte plus de taches.	Protéger les supports de meuble fragiles. L'appareil se trouve sur des pieds en matière synthétique. Certains supports peuvent se décolorer avec le temps.
CZ	Použití: Děrování papíru: max. 27 listů 70g - 80g/m ² . Děrování kartonu: max. 1,5 mm. Děrování fólií: 1 list á 0,3 mm. Max. vázací tloušťka: 34 mm, ca 340 listů 70-80g/m ² . Neděrujte žádné jiné materiály nebo kovy!	Před prvním použitím: Provedte zkušební děrování. Tímto se odstraní ochrana proti korozi na vysekávacích nožích. Opakujte tolikrát, dokud nebudou vysekané otvory bez zašpinění.	Doporučená ochrana nábytkových ploch. Přístroj stojí na měkkých plastových nohách, mnohé plochy mohou být po čase zbarveny.
NL	Gebruik: Papier ponsen: Max. 27 bladen 70-80 g/m ² . Karton ponsen : Max. 1,5 mm. Kunststof folie ponsen Max. 1 blad à 0,3 mm. Max. binddikte 34 mm Ca. 340 bladen 70-80 g/m ² . Geen andere materialen of metalen ponsen!	Voor het eerste gebruik: Enkele proefponssingen maken. Hiermee wordt de roestbescherming van de ponsmessen verwijderd. Herhalen tot dat de ponsgaten vlekvrij zijn.	Gevoelige meubelopervlakken beschermen. Het apparaat staat op zachte kunststofvoeten. Enkele oppervlakken kunnen op lange termijn verkleuren.
SK	Použitie: Dierovanie papiera - max. 27 listov 70g - 80 g/m ² Dierovanie kartónu - max. 1,5 mm. Dierovanie fólie - 1 list á 0,3 mm. Max. hrúbka viazania - 34 mm, cca 340 listov 70-80g/m ² Nedierujte žiadne iné materiály alebo kovy!	Pred prvým použitím: Prevedte skúšobné dierovanie. Týmto sa odstráni ochrana proti korózii na vysekávacích nožoch. Opakujte toľkokrát, až budú vysekané otvory bez zašpinenia.	Odporúčaná ochrana nábytkových plôch. Prístroj stojí na mäkkých plastových nohách, mnohé plochy môžu byť po čase sfarbené.
RUS	Перфорация: Перфорация бумаги - макс. 27 листов (70 - 80 гр/м ²) за один раз. Картонные (макс. толщ. 1.5 мм) и пластиковые (макс. толщ. 0,3 мм) обложки для переплета пробивать по одной. Не пытайтесь отперфорировать металл.	Перед первым использованием: Чтобы защитить аппарат от ржавчины, некоторые его детали смазаны машинным маслом. Перфорируйте черновики до тех пор, пока следы от масла перестанут оставаться. Только после этого приступайте к перфорации документов.	Защитите от стирания поверхность мебели. Машина стоит на пластмассовых ножках. Поверхность мебели может приобрести потертости через некоторое время.

1

AUFSTELLEN UND ANSCHLIESSEN • SETUP AND CONNECT • COLOCACIÓN • MISE EN PLACE • SESTAVENÍ A ZAPOJENÍ • PLAATSEN EN AANSLUITEN • ZOSTAVENIE A ZAPOJENIE • УСТАНОВКА

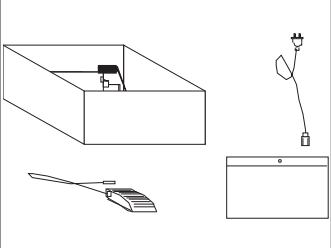
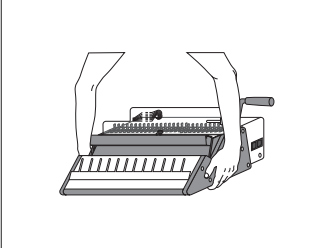
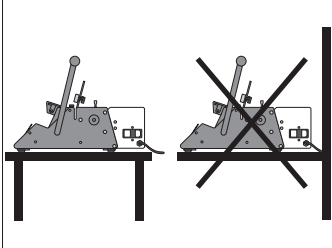
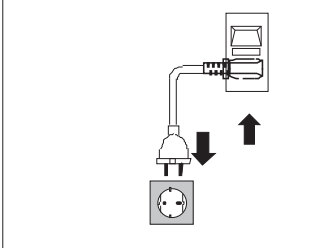
				
D	Schutzkartons entfernen. Lieferumfang prüfen: - Kombinierte Stanz- und Bindemaschine - Fußschalter - Elektrokabel - Bedienungsanleitung	Gerät aus dem Karton heben. Nicht am Bindehebel hochheben. Gewicht: 31 kg.	Stablen Standort wählen. Der Standort muß voll abgestützt sein. Vorstehende Arbeitsplatten sind ungeeignet.	Elektrokabel anschließen. Nur an Steckdosen mit Schutzkontakt anschließen.
E	Remove protective packing and check contents of the box. You should have: - Combined punch and binding machine - Foot Pedal - Electrical Plug - Operating manual	Lift the machine out of the box. Do not lift using the binding lever. Weight: 31 kg.	Choose a solid surface. Place the machine on a solid surface. Shelves are not recommended.	Connect cable. Connect the machine only to plugs wich are grounded.
ESP	Abra el embalaje quitando el cartón de protección y revise el contenido. Vd. debería tener: - Encuadernadora combinada - Pedal con cable - Cable con el enchufe, - Instrucciones de uso	Saque la máquina del embalaje. No la levante por la palanca. Peso: 31 kg.	Elija un emplazamiento estable. Instale la encuadernadora en un lugar de trabajo sólido y bien apoyado. No se recomienda colocarla sobre una estantería.	Conecte el cable. Conecte la máquina sólo a enchufes que tengan toma de tierra.
F	Enlever les cartons de protection Vérifier le contenu: - La machine combinée pour perforation et reliure, - La pédale de démarrage, - Le câble d'alimentation, - Le mode d'emploi.	Sortir la machine du carton. Ne pas la soulever en tenant le levier de serrage. Poids: 31 kg	Choisir un emplacement stable. Les plans de travail en porte-à-faux ne conviennent pas.	Brancher le câble. Ne brancher que sur des prises d'alimentation terre et neutre.
CZ	Odstraňte karton. Překontrolujte obsah balení: - Kombinovaný děrovací a vázací přístroj - Nožní pedál - Elektrický kabel - Návod k použití	Vyndejte přístroj z krabice. Nezvedejte vazač za vázací páku. Hmotnost: 31 kg.	Zvolte stabilní pracovní plochu. Pracovní plocha musí být plně podepřena, vyčnívající pracovní plochy nejsou vhodné.	Připojte napájecí kabel. Připojte zařízení pouze zátky, která jsou v uzemněna.
NL	Verpakking verwijderen. Levering controleren: - Pons- en inbindmachine - Voetpedaal - Elektrische kabel - Gebruiksaanwijzing	Apparaat uit doos tillen. Niet aan inbindhendel optillen. Gewicht: 31 kg.	Stabiele ondergrond kiezen. De plek moet massief zijn, uit stekende arbeidsvlakken of losse planken zijn niet geschikt.	Sluit het netsnoer. Sluit het apparaat alleen aan stekkers welke geaard zijn.
SK	Odstráňte kartón. Překontrolujte obsah balenia: - Kombinovaný dierovací a viazací přístroj - Nožný pedál - Elektrický kábel - Návod na použitie	Vyberte prístroj zo škatule. Nezdvíhajte vizač za viazaciú páku. Hmotnosť: 31 kg	Zvoľte stabilnú pracovnú plochu. Pracovná plocha musí byť kompletne podoprená, vyčnievajúce pracovné plochy nie sú vhodné.	Pripojte napájací kábel. Pripojte zariadenie iba zátky, ktoré sú v uzemnená.
RUS	Откройте упаковку и проверьте содержание коробки. В коробке должно быть: - Переплетчик SRW 360 comfort - Педаль перфорации - Электрический кабель - Инструкция по эксплуатации	Вытащите аппарат из коробки. Не поднимайте аппарат за ручку перфорации или ручку зажима пружины. Вес: 31 кг.	Всегда ставьте переплетчик на ровную устойчивую поверхность. Не рекомендуется использовать различного вида полки.	Подключайте аппарат только к заземленным розеткам.

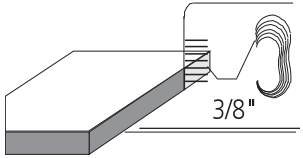
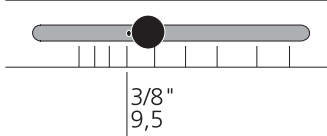
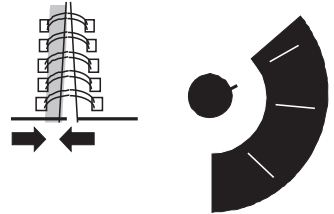
			
D	<p>Durchmesser der Bindeelemente ermitteln. Buchblock auf die Kante neben der Maßskala legen. Durchmesser der Bindeelemente ablesen (z.B. 3/8").</p>	<p>Maßstab auf Durchmesser einstellen. Klemmschraube lösen. Maßstab ermitteln, Durchmesser einstellen, Klemmschrauben anziehen.</p>	<p>Randabstand auf Durchmesser einstellen. Knopf drehen. Zeiger des Knopfes auf den passenden Durchmesser drehen (z.B. 3/8"), größerer Ø = größerer Rand..</p>
E	<p>Determination of the diameter. Put the back on the edge against the measuring scale. Read the diameter of the binding element (e.g. 3/8").</p>	<p>Scale for adjusting the diameter. Release attachment screw, determine scale, adjust diameter, tighten attachment screw.</p>	<p>Adjust distance edge to according diameter turn knob. Turn knob index to the according diameter (e.g. 3/8") bigger Ø = bigger edge.</p>
ESP	<p>Selección del diámetro. Coloque el cuaderno en la escala de medidas para determinar el diámetro correcto de encuadernación. (Por ejemplo 3/8").</p>	<p>Ajuste la escala al diámetro deseado. Suelte la rosca de ajuste, colóquela en el diámetro deseado y vuelva a apretarla.</p>	<p>Ajuste la profundidad del margen de acuerdo con el diámetro de trabajo girando el botón. (Por ejemplo a 3/8"). A mayor diámetro, mayor profundidad del margen.</p>
F	<p>Rechercher le diamètre des éléments de reliure. Mettre le livre non relié sur le bord, à côté de l'échelle graduée. Lire le diamètre des éléments de reliure (p. ex 3/8").</p>	<p>Régler un diamètre sur l'échelle graduée. Desserrer la vis de serrage. Régler le diamètre. Serrer la vis de serrage.</p>	<p>Calibrer le diamètre. Tourner le bouton de l'écartement des bords. Amener l'aiguille sur le diamètre qui convient (p. ex. 3/8"). Ø maxi = bord plus grand.</p>
CZ	<p>Zjistěte průměr hřbetů. Blok papíru položte na hranu vedle měřítka a přečtěte průměr hřbetu (např. 3/8").</p>	<p>Nastavte měřítko průměru. Povolte šroub měřítka a nastavte průměr dle požadavku, šroub dotáhněte.</p>	<p>Vzdálenost okraje: Ukazatel tlačítka nastavte na požadovanou vzdálenost okraje (např. 3/8"), větší průměr = větší vzdálenost okraje.</p>
NL	<p>Diameter bepalen. De achterkant op de rand tegen de maatindicator leggen. Lees de diameter van het bindelement af (b.v. 3/8").</p>	<p>Maatvan de diameter instellen. Klemschroef losmaken, maat instellen, diameter aanpassen, klemschroef vastmaken.</p>	<p>Randafstand van de diameter instellen. Index knop draaien tot passende diameter (b.v. 3/8"), grotere Ø = grotere rand.</p>
SK	<p>Zistite priemer chrčta. Blok papiera položte na hranu meradla a prečítajte priemer chrčta (napr. 3/8").</p>	<p>Nastavte meradlo priemeru. Povolte skrutku meradla a nastavte priemer podľa potreby, skrutku dotiahnite.</p>	<p>Vzdialenosť od okraja: Ukazateľ tlačidla nastavte na požadovanú vzdialenosť od okraja (napr. 3/8"), väčší priemer = väčšia vzdialenosť od okraja.</p>
RUS	<p>Для получения качественного переплета выберите правильный диаметр пружины. Для этого используйте «Шкалу диаметров пружины», расположенную на прозрачной вертикальной панели.</p>	<p>Фиксатор положения пружины. Установите фиксатор напротив деления шкалы, соответствующего диаметру используемой пружины.</p>	<p>Для зажима пружины диаметром до 1 дюйма использовать стандартный зажим. Для зажима пружины большего диаметра необходимо перевернуть зажимную планку.</p>

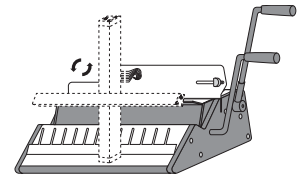
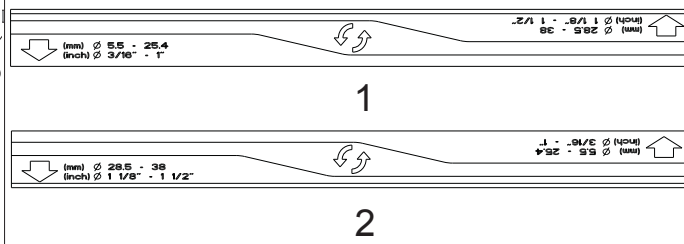
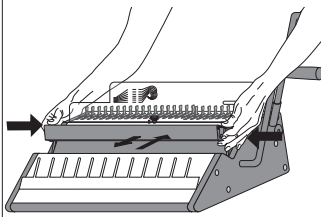

D	<p>Schließeiste aufsetzen oder abnehmen: Druckknöpfe an beiden Seiten drücken und Schließeiste nach vorne aufsetzen oder abziehen.</p>	<p>Aufdruck auf der Schließeinheit beachten!</p> <ol style="list-style-type: none"> 1. Position der Schließeiste für \varnothing 5,5 - 25,4 mm (\varnothing 3/16" - 1"). 2. Position der Schließeiste für \varnothing 28,5 - 38 mm (\varnothing 1 1/8" - 1 1/2"). 	<p>Für \varnothing 28,5 - 38 mm (\varnothing 1 1/8" - 1 1/2"), Schließeiste um 180° drehen.</p>
E	<p>Removal or installation of the closing rail: Push buttons on both sides and pull rail.</p>	<p>Note printed on the closing unit !</p> <ol style="list-style-type: none"> 1. Position for wire size O 5.5-25.4mm (O 3/16" - 1"). 2. Position for wire size O28.5 - 38 mm (O 1 1/8" - 1 1/2"). 	<p>For O 28.5- 38 mm (O 1 1/8"- 1 1/2") Remove bar, rotate 180 degrees and refit.</p>
ESP	<p>Superponga o retire la regleta de cierre: Apretar los botones en ambos lados y retire o superponga la regleta de cierre.</p>	<p>Observe impreso en la unidad de cierre!</p> <ol style="list-style-type: none"> 1. Posición de la regleta de cierre para \varnothing 5,5 a 25,4 mm (\varnothing 3/16" - 1"). 2. Posición de la regleta de cierre para \varnothing 28,5 a 38 mm (\varnothing 1 1/8" - 1 1/2"). 	<p>Pour \varnothing 28,5 à 38 mm (O 1 1/8" - 1 1/2"), faire pivoter la barre de fermeture de 180°.</p>
F	<p>Mettre ou ôter la barre de fermeture: Presser les boutons de pression sur les deux côtés et mettre ou ôter la barre de fermeture.</p>	<p>Observer imprimé sur l'unité de fermeture!</p> <ol style="list-style-type: none"> 1. Position de la barre de fermeture pour \varnothing 5,5 à 25,4 mm (\varnothing 3/16" - 1"). 2. Position de la barre de fermeture pour \varnothing 28,5 à 38 mm (\varnothing 1 1/8" - 1 1/2"). 	<p>Para \varnothing 28,5 a 38 mm (O 1 1/8" - 1 1/2"), barra de cierre gira 180°.</p>
CZ	<p>Nasazení nebo odejmutí uzavírací lišty: Zmáčknete oběma rukama tlačítka, lištu pak lze nasadit nebo odejmout.</p>	<p>Dodržujte pokyny dle potisku na vázací liště!</p> <ol style="list-style-type: none"> 1. Pozice vázací lišty pro \varnothing 5,5 - 25,4 mm (\varnothing 3/16" - 1"). 2. Pozice vázací lišty pro \varnothing 28,5 - 38 mm (\varnothing 1 1/8" - 1 1/2"). 	<p>Pro průměr \varnothing 28,5 - 38 mm (\varnothing 1 1/8" - 1 1/2") vázací lištu otočit o 180°.</p>
NL	<p>Verwijderen of installeren van de sluitbalk: Druk op knoppen aan beide kanten in en trek balk naar u toe of duw deze van u af.</p>	<p>Let op de afbeeldingen op de sluitbalk!</p> <ol style="list-style-type: none"> 1. Positie van de sluitbalk voor \varnothing 5,5 - 25,4 mm (\varnothing 3/16" - 1"). 2. Positie van de sluitbalk voor \varnothing 28,5 - 38 mm (\varnothing 1 1/8" - 1 1/2"). 	<p>Voor \varnothing 28,5 - 38 mm (\varnothing 1 1/8" - 1 1/2"), Sluitbalk 180° draaien.</p>
SK	<p>Nasadenie alebo odobratie uzavieracej lišty: Stlačte tlačidlá na oboch stranách, lišta sa dá potom nasadiť alebo odňať.</p>	<p>Dodržujte pokyny podľa potlače na viazacie lište!</p> <ol style="list-style-type: none"> 1. Pozície viazacie lišty pre \varnothing 5,5 - 25,4 mm (\varnothing 3/16" - 1"). 2. Pozície viazacie lišty pre \varnothing 28,5 - 38 mm (\varnothing 1 1/8" - 1 1/2"). 	<p>Pre priemer \varnothing 28,5 - 38 mm (\varnothing 1 1/8" - 1 1/2"), viazacie lištu otočiť o 180°.</p>
RUS	<p>Смена зажимной планки: Для удаления или установки зажимной планки необходимо нажать кнопки на обеих сторонах.</p>	<p>Обратите внимание на рисунок на наклейке.</p> <ol style="list-style-type: none"> 1. Положение зажимной планки для D 5,5 мм-25,4 мм (D 3/16"-1") 2. Положение зажимной планки для D 28,5 мм-38 мм (D 1 1/8"-1 1/2") 	<p>Для зажима пружины большего диаметра: \varnothing 28,5 - 38 мм (\varnothing 1 1/8" - 1 1/2") необходимо перевернуть зажимную планку на 180°.</p>

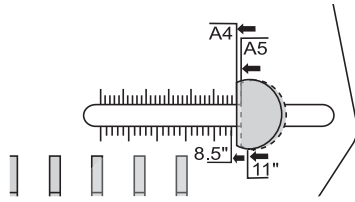

D	<p>Papieranschlag auf entsprechendes Format einstellen. Feststellschraube an der Rückseite lösen, Anschlag verschieben, Feststellschraube anziehen.</p>
E	<p>Adjusting paper guide to the corresponding paper size. Release attachment screw on the rear, adjust paper guide and fasten attachment screw.</p>
ESP	<p>Ajustar el tope del papel al tamaño correspondiente. Afloje el tornillo de sujeción, ajuste el tope de papel y aprete el tornillo.</p>
F	<p>Ajustage de la butée du papier selon le format du papier. Desserrer la vis de serrage à l'arrière, mettre la butée du papier et resserrer la vis de serrage.</p>
CZ	<p>Doraz nastavte podle formátu. Stavěcí šroub povolte, nastavte podle potřeby a opět utáhněte.</p>
NL	<p>Papieraanleg op corresponderende formaat instellen. Schroef aan achterkant losmaken, aanleg verschuiven, schroef vastmaken.</p>
SK	<p>Zarážku nastavte podľa formátu. Skrutku povolte, nastavte podľa potreby a opäť utiahnite.</p>
RUS	<p>Настройка формата бумаги. Установите ограничитель бумаги на делении шкалы соответствующему формату переплетаемого блока. Закрепите ограничитель бумаги в этом положении.</p>

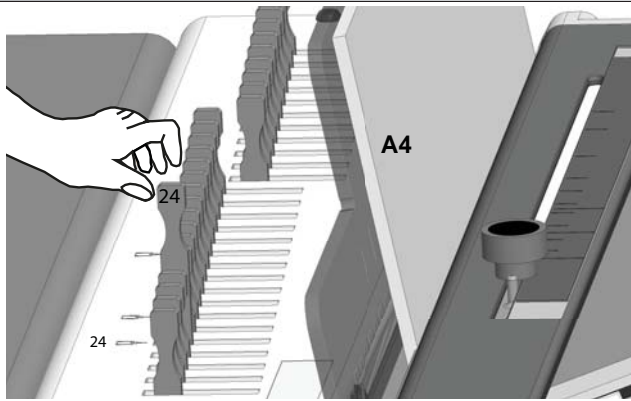

D	A4 Format einstellen: (23 Loops), Druckstück Nr.24 ziehen.	A5 Format einstellen: (16 Loops), Druckstück Nr.17 ziehen.
E	Adjust size A4 paper: (23 loops), pull pin No.24.	Adjust size A5 paper:(16 loops), pull pin No.17.
ESP	Ajuste el formato A4:(23 anillas). Levantar el No.24 punzon.	Ajuste el formato A5: (16 anillas). Levantar el No.17° punzon.
F	Réglage du format A4: (23 boucles). Tirer la pièce de pression No.24.	Réglage du format A5: (16 boucles) Tirer la pièce de pression No.17.
CZ	Nastavení formátu A4 (23 smyček): Vytáhněte razník s číslem 24.	Nastavení formátu A5 (16 smyček): Vytáhněte razník s číslem 17.
NL	A4-formaat instellen: 23 loops) ponsstempel No.24 trekken.	A5-formaat instellen (16 loops) ponsstempel No.17 trekken.
SK	Nastavenie formátu A4 (23 slučiek): Vytiahnite tlakový kolík s číslom 24.	Nastavenie formátu A5 (16 slučiek): Vytiahnite tlakový kolík s číslom 17.
RUS	Отличительной особенностью данного аппарата является возможность работы не только с документами формата A4 и A5, но и с документами произвольного формата. При работе с документами формата A4 необходимо поднять палец фиксации ножей с номером 24 и выровнять документ по правому краю.	При работе с форматом A5 поднимите палец фиксации с номером 17. Если же формат документа превышает A4, пальцы фиксации ножей необходимо опустить.
D	11" Format einstellen: (21 Loops) Druckstück Nr.22 ziehen.	8.5" Format einstellen: (16 Loops) Druckstück Nr.17 ziehen.
E	Adjust size 11" paper: (21 loops), pull pin No.22.	Adjust size 8,5" paper: (16 loops), pull pin No.17.
ESP	Réglage du format 11": (21 boucles). Tirer la pièce de pression No.22.	Ajuste el formato 8.5": (16 anillas). Levantar el punzon No.17.
F	Réglage du format 11": (21 boucles). Tirer la pièce de pression No.22.	Réglage du format 8.5": (16 boucles), Tirer la pièce de pression No.17.
CZ	Nastavení formátu 11" (21 smyček): vytáhněte razník s číslem 22.	Nastavení formátu 8.5 (16 smyček): vytáhněte razník s číslem 17.
NL	11"- formaat instellen (21 loops) ponsstempel No.22 trekken.	8.5" formaat instellen: (16 loops) ponsstempel No.17 trekken.
SK	Nastavenie formátu 11"(21 slučiek): vytiahnite tlakový kolík s číslom 22.	Nastavenie formátu 8.5" (16 slučiek): vytiahnite tlakový kolík s číslom 17.
RUS	При работе с форматом 11" поднимите палец фиксации с номером 22.	При работе с документами формата 8.5" необходимо поднять палец фиксации ножей с номером 17 и выровнять документ по правому краю.

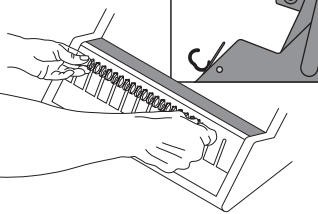
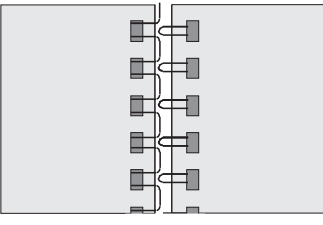
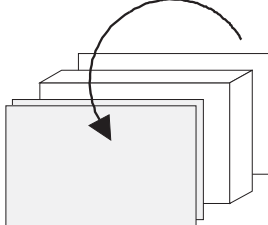
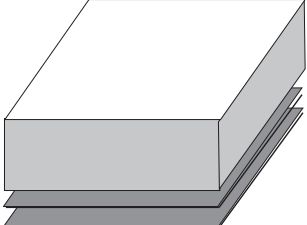
				
D	Bindeelement in die Haltevorrichtung schieben. Haltevorrichtung hält das Bindeelement fest, wenn gestanztes Papier eingekämmt wird.	Verschluß der Drahtkammbindung soll innen liegen. Kammverschluß muß innen liegen.	Buchblock aufstellen. Heft Rücken nach oben. Rückseiten nach vorn klappen. Deckblatt und Rückseite liegen jetzt hintereinander.	Buchblock drehen. Deckblatt und Rückseite liegen unten. Seiten von oben abnehmen.
E	Push binding element in the holding fixture. Holding fixture holds binding element during insertion of the punched paper.	The seam of the closed binding element should be inside the book, not outside the covers.	Set the book upright, binding side to the top, place the back cover in front. The front cover should be behind the back cover.	Turn the book over, covers are underneath. Take pages from the top.
ESP	Colocar el encuadernador en el dispositivo de retención. Esta mantendrá sujeta el encuadernador para introducir al papel perforado.	El cierre del encuadernador debe quedar por dentro y no por fuera de las cubiertas.	Colocar el bloque con la parte a taladrar hacia arriba, con la contraportada al principio. La portada debe estar detrás de la contraportada.	Colocar el bloque a encuadernar con las cubiertas hacia abajo. Tome las hojas por arriba.
F	Pousser la réglette de reliure sous la réglette de serrage. La réglette de serrage maintient l'élément de reliure quand le papier perforé est introduit dans le peigne.	La fermeture de la reliure en fil doit se trouver à l'intérieur. La fermeture à peigne doit se trouver à l'intérieur.	Répartir le livre non relié. Faire butter les feuilles vers le haut. Rabattre la couverture vers l'avant. Couverture et dos se trouvent maintenant l'un derrière l'autre.	Retourner le livre non relié. Couverture et dos se trouvent au-dessous. Retirer les feuilles par le haut.
CZ	Vložte hřbet do pomocného hřebene na přední straně stroje, ten usnadňuje vkládání vyděrovaných papírů.	Uzavřený hřbet by měl být schovaný uvnitř svazku.	Stoh setřeste, urovnejte, zadní desku překlopte směrem vpřed.	Následně stoh položte, přední fólie a zadní deska leží dole. Listy odeberte ze shora.
NL	Bindelement in de houder schuiven. De houder houdt het bindelement vast tijdens invoer van het geponste papier.	De sluiting van het gesloten bindelement dient binnen het boek te liggen, niet buiten de omslagen.	Zet het boek rechtop, bindkant aan de bovenkant, achterkaft naar voren klappen. De voorkaft en achterkaft liggen op elkaar.	Draai het boek, voorkaft en achterkaft liggen onder, vellen van boven afnemen.
SK	Vložte viazací chrbát do pomocného hrebeňa na prednej strane stroja, ten chrbát upevní pri vkladaní vydierovaných papierov.	Uzáver viazacieho hrebeňaby mal byť skovaný vo vnútri zväzku.	Stoh papiera postavte, urovajte, zadnú dosku preklopte smerom dopredu.	Následne stoh položte, predná fólia a zadná doska ležia dolu za sebou. Listy odoberajte zhora.
RUS	Закрепите пружину под планкой-фиксатором зубцами вверх. Планка-фиксатор будет держать пружину во время вставки отперфорированного блока.	Шов закрытой пружины должен быть внутри переплетаемого блока, а не снаружи.	Установите переплетаемый блок вертикально, перфорированной стороной вверх, задней обложкой спереди. Передняя обложка должна быть за задней.	Переверните переплетаемый блок обложками вниз.

4

STANZEN • PUNCH • PERFORACIÓN • PERFORATION • DĚROVÁNÍ • PONSEN • DIEROVANIE •
ПЕРФОРАЦИЯ

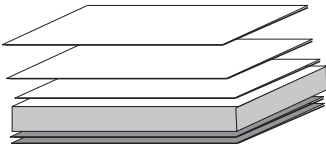
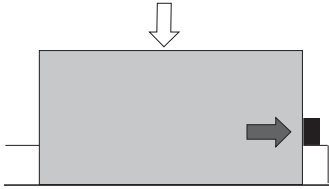
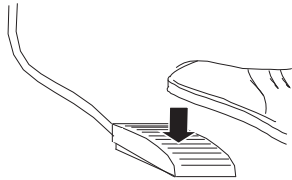
			
D	<p>Max. 27 Seiten 80 g/m² dicke Buchblocks in Lagen stanzen. Empfohlene Stanzstärke 15 - 20 Blatt. Plastik und dickere Deckblätter nur einzeln stanzen.</p>	<p>Papierlage in Stanzschacht einführen und am Anschlag anstellen. Papier muß plan stehen, evtl. noch einmal ausrichten.</p>	<p>Durch Drücken des Fußschalters wird der Stanzvorgang ausgelöst.</p>
E	<p>Punch max. 27 pages 80 g/m². Recommended punching: 15 - 20 pages. Punch plastics and thicker covers separately.</p>	<p>Insert paper into punching slot, slide the paper against the paper guide. Paper must stand evenly, if not align it again.</p>	<p>Press foot pedal. Motor starts and punches the pages.</p>
ESP	<p>Max. capacidad de perforación: 27 hojas de 80 gr./m². Es aconsejable perforar 15 - 20 hojas cada vez. Perfore el plástico y tapas gruesas por separado.</p>	<p>Introduzca el bloque de papel en la cavidad de perforado y lévelo al tope. El papel debe estar plano y debe alinearse de nuevo si fuera preciso.</p>	<p>El proceso de troquelado se dispara apretando el interruptor de pie.</p>
F	<p>Perforer des livres non reliés par paquets d'un maximum de 27 feuilles (80 g/m²). Ne perforer les couvertures en plastique et plus épaisses qu'à l'unité.</p>	<p>Introduire les paquets de papier dans le puits de perforation et mettre en place la butée. Le papier doit être à plat. Régler à nouveau éventuellement.</p>	<p>Appuyez sur l'interrupteur à pédale pour déclencher un cycle de perforation.</p>
CZ	<p>Pro pohodlné děrování vložte cca. 20 listů papíru, max. však 27 listů (80g/m² / 70g/m²) do děrovací štrbiny. Přední fólie, silnější krycí listy nebo desky děrujte jednotlivě.</p>	<p>Vložte papír, posuňte je až k dorazu. Papír musí přesně ležet, event. ho urovnejte ještě jednou.</p>	<p>Šlapat na pedál spustit děrování.</p>
NL	<p>Pons maximaal 27 vel 80 g/m². Aanbevolen hoeveelheid: 15 - 20 vellen. Pons plastic en dikkere kaften per stuk.</p>	<p>Papier invoeren in ponsschacht, schuif papier tegen papieraanleg. Papier dient vlak te liggen, eventueel herpositioneren.</p>	<p>Als u op de voetschakelaar van het ponsen proces wordt geactiveerd.</p>
SK	<p>Pre pohodlné dierovanie vložte cca. 15 - 20 listov papiera, max. však 27 listov (80g/m²) do dierovacej štrbiny. Predné fólie, silnejšie krycie listy alebo dosky dierujte jednotlivo.</p>	<p>Vložte papiere, posuňte ich až k dorazu. Papier musí ležať presne, event. ho urovnajte ešte raz.</p>	<p>Šliapať na pedál spustiť dierovanie.</p>
RUS	<p>Рекомендуемое количество перфорируемой за 1 раз бумаги 15-20 листов (70-80 г/м²). Максимальное количество 27 листов (70-80 г/м²). Картонные и пластиковые обложки перфорируйте по одной.</p>	<p>Опустите документ в отверстие для перфорации и выровняйте его относительно ограничителя бумаги по правому краю.</p>	<p>Наступите на педаль перфорации.</p>

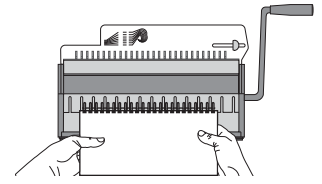
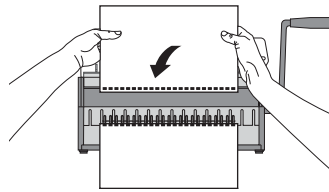
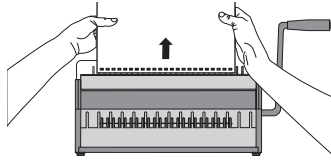

5

EINKÄMMEN • INSERT • INSERCIÓN • INTRODUCTION • NAVLEČENÍ • INVOEREN • VLOŽENIE • ВВЕДЕНИЕ

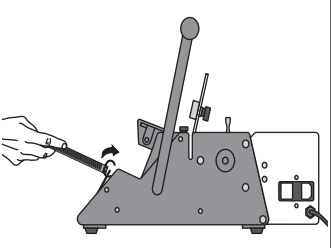
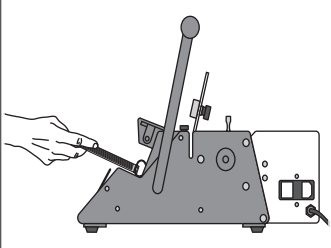
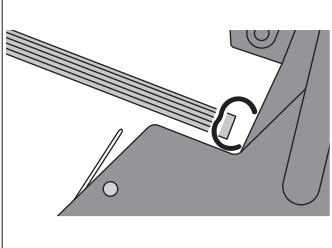
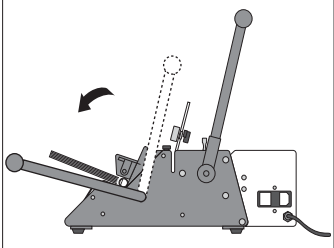

D	Gestanztes Papier beidhändig entnehmen,	gleich in das Bindeelement einkämmen.	Bei dickeren Buchblocks Schritte 5 und 6 wiederholen, bis alle Seiten gestanzt sind.
E	Remove punched paper from the punching slot.	Insert paper onto the binding element.	For thicker books, repeat steps 5 and 6 until all pages are punched.
ESP	Tome el papel perforado con ambas manos,	e introdúzcalo en el elemento de encuadernación.	Para bloques de hojas de mayor grosor, repita las operaciones 5 y 6 hasta que todas las hojas estén perforadas.
F	Enlever le papier perforé avec les deux mains.	Introduire immédiatement dans les peignes de l'élément de reliure.	Pour les livres non reliés épais, recommencer les opérations 5 et 6 jusqu'à ce que toutes les feuilles soient perforées.
CZ	Vyděrovaný papír obouřučně odeberte,	vlořte do připraveného hřbetu.	Při silnějších blocích opakujte krok 5 a 6, dokud nebudou všechny strany proděřavěné.
NL	Geponst papier verwijderen,	direct in het bindelement invoeren.	Bij dikkere boeken, stap 5 en 6 herhalen totdat alle vellen geponst zijn.
SK	Vydierovaný papier obojručne odoberte,	vlořte do pripraveneho viazacieho chrbta.	Pri silnejšich blokoch papiera opakujte krok 5 a 6, pokiaľ nebudú všetky strany predierované.
RUS	Верните ручку в исходное положение и достаньте отперфорированный документ.	Вставьте листы вертикально в металлическую пружину. Начните с первой страницы блока.	Если в блоке более 15 листов, повторите операцию.

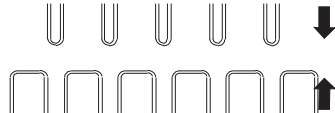
				
D	Bindeelement von der Halteleiste herausheben, mit Buchblock entnehmen Papier so anfassen, daß es nicht aus dem Bindeelement rutscht.	Bindeelement unter den Schließbalken schieben.	Bindeelement muß senkrecht an der Rückwand des Schließbalkens stehen. Öffnung des Bindeelements zeigt zur Rückwand.	Bindehebel bis zum Anschlag nach vorn drücken und wieder zurückführen. Bei größerem Bindedurchmesser mehr Kraft einsetzen.
E	After the paper has been placed on the binding element, remove the paper with the element from the holding fixture. Hold the paper that it does not slide out of the binding element.	Put binding element under the closing bar.	Binding element must stand vertically at the back of the closing bar with opening of the binding element to the back.	Press binding lever until it stops and back again. For bigger diameters use more force.
ESP	Levante el elemento de encuadernación debajo del dispositivo y sáquelo con él bloque. Tome con las manos el papel de modo que no se deslice fuera del elemento de encuadernación.	Deslice el elemento de encuadernación debajo de la barra de cierre.	El elemento de encuadernación debe estar perpendicular respecto a la barra de cierre. La abertura del elemento de encuadernación mira hacia la cubierta posterior.	Presione la palanca de encuadernación hacia delante hasta el tope y devuélvala hacia atrás. A mayor diámetro de encuadernación, mayor fuerza se necesita.
F	Soulever l'élément de reliure sous la dispositif de serrage, l'enlever avec le livre non relié. Saisir le papier de façon telle qu'il ne glisse pas de l'élément de reliure.	Pousser l'élément de reliure sous la barre de fermeture.	L'élément de reliure doit se trouver verticalement contre la paroi arrière de la barre de fermeture. L'ouverture de l'élément de reliure est dirigé vers la paroi arrière.	Appuyer sur le levier de reliure jusqu'à ce qu'il butte et le ramener. Pour les gros diamètres de reliure, recourir à plusieurs opérations.
CZ	Opatrně vyjměte z pomocného hřebene hřbet s navlečenými vyděrovanými listy.	Vložte do uzavíracího mechanismu.	Hřbet musí být opřen o zadní stěnu uzavíracího prostoru (otevřená strana hřbetu musí směřovat k zadní stěně).	Vázací páku stlačte dopředu až k dorazu a potom zcela vraťte dozadní polohy. Při větším průměru hřbetu je potřeba vynaložit více síly.
NL	Til het boek uit de houder. Houd het papier zo vast dat het niet uit het bindelement glijdt.	Bindelement in de sluitbalk schuiven.	Bindelement moet loodrecht tegen de rugwand van de sluitbalk staan met de opening van het bindelement naar onderen.	Druk de inbindhendel naar voren en weer terug. Bij grotere diameters meer kracht gebruiken.
SK	Opatrne vyberte z pomocného hrebeňachrbát s navlečenými vydierovanými listami.	Chrbát vložte pod uzavierací nosník.	Chrbát musí byť opretý o zadnú stenu uzavieracieho priestoru (otvorená strana chrbta musí smerovať k zadnej stene).	Viazaciu páku stlačte dopredu až k dorazu a potom úplne vráťte do zadnej polohy. Pri väčšom priemere chrbta je potrebné vynaložiť viac sily.
RUS	После того, как весь отперфорированный блок был вставлен в пружину, аккуратно извлеките его вместе с пружиной из планки-фиксатора.	Поместите сформированный блок в пространство под прижимной панелью.	Зубцы металлической пружины должны быть плотно прижаты к прижимной планке.	Придерживая пальцами пружину опустите ручку прижима, затем верните ее в исходное положение. При зажатии пружины больших диаметров необходимо прикладывать немного больше усилий.

			
D	Bindung richtig!	Bindung zu offen: Schließbalken etwas tiefer einstellen. Klemmschraube lösen und etwas nach links schieben. Klemmschraube festziehen. Bindehebel noch einmal drücken.	Bindung zu eng: Schließbalken etwas höher einstellen. Klemmschraube lösen und etwas nach rechts schieben. Klemmschraube festziehen. Nächstes Exemplar richtig schließen.
E	Proper bind!	Binding under closed: Adjust closing bar a little deeper. Release attachment screw and move it slightly to the left. Fix attachment screw. Press binding lever again.	Binding over closed: Adjust closing bar a little higher. Release attachment screw and move it slightly to the right. Fix attachment screw. Close next book.
ESP	Unión correcta!	Unión demasiado abierta: Ajuste la barra de cierre algo más abajo. Afloje el tornillo de sujeción desplazándolo un poco hacia la izquierda. Apriételo. Presione de nuevo la palanca de encuadernación.	Unión demasiado estrecha: Ajuste algo más alta la barra de cierre. Afloje el tornillo de sujeción desplazándolo un poco hacia la derecha. Apriételo. Cierre correctamente el siguiente ejemplar.
F	Reliure correcte !	Reliure trop ouverte: Régler la barre de fermeture un peu plus profond. Desserrer la vis de serrage et pousser un peu vers la gauche. Serrer la vis de serrage appuyer à nouveau sur le levier de reliure.	Reliure trop serrée: Régler la barre de fermeture un peu plus haut. Desserrer la vis de serrage et pousser un peu vers la droite. Serrer la vis de serrage. L'exemplaire suivant fermera convenablement.
CZ	Správná vazba!	Vazba je otevřená: Uzavírací lištu nastavte hlouběji (upevňovací šroub povolte a posuňte kousek vlevo, uzavření proveďte ještě jednou).	Vazba je úzká: Uzavírací lištu nastavte výše (upevňovací šroub povolte a posuňte kousek vpravo).
NL	Juist gebonden!	Binding te open: Sluitbalken iets dieper instellen. Klemschroeven losser en iets naar links schuiven. Klemschroef weer vastmaken. Inbindhendel nogmaals drukken.	Binding te nauw: Sluitbalken iets hoger instellen. Klemschroef losser en iets naar rechts schuiven. Klemschroef vastmaken. Volgende exemplaar correct sluiten.
SK	Správná väzba!	Väzba je otvorená: Uzavieraciu lištu nastavte hlbšie (upevňovaciu skrutku povolte a posuňte kúsok vľavo, uzavretie prevedte ešte raz).	Väzba je úzka: Uzavieraciu lištu nastavte vyššie (upevňovaciu skrutku povolte a posuňte kúsok vpravo).
RUS	Проверьте шов пружины.	Пружина не плотно зажата: Попробуйте прижать пружину ещё чуть-чуть. Переместите фиксатор положения пружины немного влево. Затяните фиксатор положения пружины. Попробуйте зажать пружину снова.	Шов пружины пережат: Пробуйте зажимать пружину чуть слабее. Переместите фиксатор положения пружины немного вправо. Затяните фиксатор положения пружины. Попробуйте зажать новую пружину.

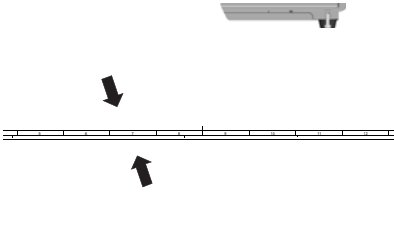
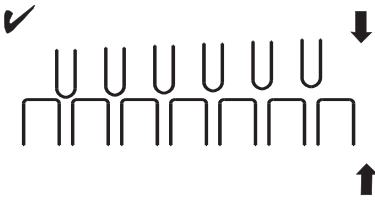
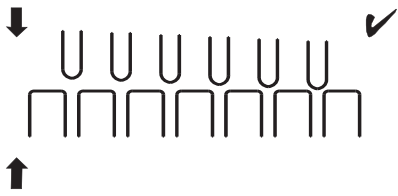
			
<p>D</p>	<p>Bindung ist nicht parallel:</p> <ul style="list-style-type: none"> - Abfallschublade herausnehmen. - Kontermutter lösen. - Zylinderschraube unten rechts im Uhrzeigersinn bzw. gegen den Uhrzeigersinn drehen. - Ist die Bindung jetzt parallel, Kontermutter wieder anziehen. 	<p>Bindung links richtig, rechts zu weit offen:</p> <ul style="list-style-type: none"> - Kontermutter lösen. - Zylinderschraube im Uhrzeigersinn drehen - die Auflageleiste verschiebt sich nach oben. - Kontermutter wieder anziehen. 	<p>Bindung rechts richtig, links zu weit offen:</p> <ul style="list-style-type: none"> - Kontermutter lösen. - Zylinderschraube gegen den Uhrzeigersinn drehen - die Auflageleiste verschiebt sich nach unten. - Kontermutter wieder anziehen.
<p>E</p>	<p>Bind is not parallel:</p> <ul style="list-style-type: none"> - Remove the waste tray. Access the adjustment screw from underneath. - The screw is on the right hand side of machine. - After adjustment refit waste tray. 	<p>Left side OK, Right side open.</p> <ul style="list-style-type: none"> - Loosen lock nut. - Turn screw in a clockwise direction. The support bar will move up. - Tighten the lock nut. - Check Bind is parallel. 	<p>Right side OK, Left side open.</p> <ul style="list-style-type: none"> - Loosen lock nut. Turn screw in an anti-clockwise direction. - The support bar will move down. - Tighten the lock nut. Check Bind is parallel.
<p>ESP</p>	<p>La encuadernación no está paralela:</p> <ul style="list-style-type: none"> - Sacar el cajón de desperdicios. - Aflojar la tuerca. - Girar el tornillo de cabeza cilíndrica que se encuentra abajo a la derecha en el sentido de las agujas del reloj o en sentido contrario a las agujas del reloj - la regleta de apoyo se mueve hacia arriba. - Si ahora la encuadernación está paralela puede apretar la tuerca nuevamente. 	<p>La encuadernación encaja bien a la izquierda, a la derecha está demasiado abierta:</p> <ul style="list-style-type: none"> - Aflojar la tuerca. - Girar el tornillo de cabeza cilíndrica en el sentido de las agujas del reloj la regleta de apoyo se mueve hacia arriba. - Apretar la tuerca nuevamente. 	<p>La encuadernación encaja bien a la derecha, a la izquierda está demasiado abierta:</p> <ul style="list-style-type: none"> - Aflojar la tuerca. - Girar el tornillo de cabeza cilíndrica en sentido contrario a las agujas del reloj - la regleta de apoyo se mueve hacia abajo. - Apretar la tuerca nuevamente.
<p>F</p>	<p>Reliure non parallèle:</p> <ul style="list-style-type: none"> - Retirer le tiroir à confettis. - Desserrer le contre écrou vis BTR du bas à droite dans le sens des aiguilles d'une montre. - La reliure est parallèle , resserrer le contre écrou. 	<p>Reliure côté gauche correct .Côté droit trop ouvert .</p> <ul style="list-style-type: none"> - Desserrer le contre écrou. - En tournant dans le sens des aiguilles d'une montre la vis BTR la barre d'appui se déplace vert le haut . - Resserrer le contre écrou. 	<p>Reliure côté droit correct. Côté gauche trop ouvert</p> <ul style="list-style-type: none"> - Desserrer le contre écrou. - En tournant la vis BTR dans le sens contraire des aiguilles d'une montre la barre d'appui se déplace vers le bas. - Resserrer le contre écrou.
<p>CZ</p>	<p>Vazba není rovnoběžná:</p> <ul style="list-style-type: none"> - Vytáhnout zásuvku pro odpad. - Povolit pojistnou matici. - Otáčet šroubem s válcovou hlavou dole vpravo ve směru hodinových ručiček nebo proti směru hodinových ručiček. Pokud je nyní vazba rovnoběžná, znovu utáhnout pojistnou matici. 	<p>Vazba vlevo je správná, vpravo je příliš otevřená:</p> <ul style="list-style-type: none"> - Povolit pojistnou matici. - Otáčet šroubem s válcovou hlavou ve směru hodinových ručiček - opěrná lišta se posune nahoru. - Znovu utáhnout pojistnou matici. 	<p>Vazba vpravo je správná, vlevo je příliš otevřená:</p> <ul style="list-style-type: none"> - Povolit pojistnou matici. - Otáčet šroubem s válcovou hlavou proti směru hodinových ručiček - opěrná lišta se posune dolů. - Znovu utáhnout pojistnou matici.
<p>NL</p>	<p>Binding is niet paralel:</p> <ul style="list-style-type: none"> - Afvallade uit de machine nemen. - Contramoer los draaien - Inbusschroef, beneden rechts, met de klok mee c.q. tegen de klok in draaien. - Als de binding parallel is, de contramoer weer vast draaien. 	<p>.Binding links goed, rechts te ver open:</p> <ul style="list-style-type: none"> - Contramoer los draaien. - Inbusschroef met de klok mee draaien - de opleglijst verstelt zich naar boven. - Contramoer weer vast draaien. 	<p>Binding rechts goed, links te ver open:</p> <ul style="list-style-type: none"> - Contramoer los draaien - Inbusschroef tegen de klok in draaien. - de opleglijst verstelt zich naar beneden. - Contramoer weer vast draaien.
<p>SK</p>	<p>Vázba nie je rovnoběžná:</p> <ul style="list-style-type: none"> - Vytiahnuť zásuvku pre odpad - Povolit' poistnú maticu. - Otáčať skrutkou s valcovou hlavou dole vpravo v smere hodinových ručičiek alebo proti smeru hodinových ručičiek . - Ak je teraz väzba rovnobežná, znova utiahnuť poistnú maticu. 	<p>Vazba vľavo je správna, vpravo je príliš otvorená:</p> <ul style="list-style-type: none"> - Povolit' poistnú maticu. - Otáčať skrutkou s valcovou hlavou v smere hodinových ručičiek . - Oporná lišta sa posunie nahoru. - Znovu utiahnuť poistnú maticu. 	<p>Vazba vpravo je správna, vľavo je príliš otvorená:</p> <ul style="list-style-type: none"> - Povolit' poistnú maticu. - Otáčať skrutkou s valcovou hlavou proti smeru hodinových ručičiek . - Oporná lišta sa posunie dolú. - Znovu utiahnuť poistnú maticu.
<p>RUS</p>	<p>Неровный зажим: Расположение винта регулировки ровного зажима: - Вынуть лоток для отходов. - Ослабить контргайку. - Вращать винт (внизу с права) по направлению или против направления часовой стрелки для настройки ровного зажима. - Затянуть контргайку.</p>	<p>Левая сторона пружины зажата. Правая сторона зажата не до конца: - Ослабить контргайку. - Вращать винт по часовой стрелке - планка сместится вверх. - Затянуть контргайку.</p>	<p>Правая сторона пружины зажата. Левая сторона зажата не до конца: - Ослабить контргайку. - Вращать винт против часовой стрелки. - Планка сместится вниз. - Затянуть контргайку.</p>

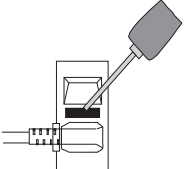
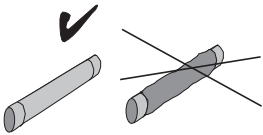
				
D	Netzstecker ziehen.	Sicherungshalter mit Schraubendreher herausdrücken.	Sicherung kontrollieren. Wenn defekt, Ersatzsicherung einsetzen.	Sicherungshalter einsetzen und eindrücken. Netzstecker einstecken.
E	Unplug the machine.	Pry out fuse holder with screw driver.	Check fuse. If fuse is defective, put in replacement fuse.	Put in fuse holder and press it in. Connect main plug.
ESP	Desenchufar la máquina.	Desenroscar la tapa del fusible con un destornillador.	Comprobar el fusible. Si está fundido, colocar un fusible nuevo.	Meter el fusible en su tapa y presionar. Conectar el enchufe principal.
F	Retirer la prise de courant.	Enlever la couverture du fusible avec un tourne-vis.	Contrôler le fusible. Si le fusible est defectueux, remplacer le.	Insérer la couverture du fusible et brancher la prise de courant.
CZ	Vypojte elektrický kabel ze zásuvky.	Šroubovákem uvolněte držák pojistky.	Zkontrolujte pojistku. Pokud je defektní, vsadte náhradní pojistku.	Zasuňte držák pojistky zpět a dobře zatlačte dovnitř. Zapojte elektrický kabel do zásuvky.
NL	Trek de stekker uit het stopcontact.	Druk met een schroevendraaier de zekeringhouder uit.	Controleer de zekering. Vervang deze indien defect.	Plaats de zekeringhouder opnieuw en druk deze in. Steek de stekker in het stopcontact.
SK	Vytiahnite elektrický zástrčku.	Pomocou skrutkovača vytlačte držiak pojistky.	Poistku skontrolujte. Ak je chybná, použite náhradnú poistku.	Opäť nasadte držiak poistky a zatlačte ho. Zapojte sieťovú zástrčku.
RUS	Отключите аппарат.	С помощью отвертки извлеките держатель предохранителя.	Если предохранитель неисправен, замените его.	Поместите предохранитель в держатель.

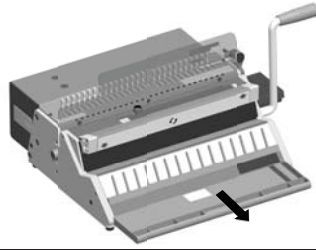

D	<p>Reinigung: Mit trockenem oder leicht feuchtem Tuch abwischen. Keine Lösungsmittel verwenden, Aufdrucke können sich lösen.</p>	<p>Schublade regelmäßig leeren. Schublade herausziehen und Papierabfall ausschütten.</p>	<p>Gerät nicht öffnen. Gerät darf nur vom Fachpersonal geöffnet werden.</p>
E	<p>Cleaning: Wipe with a dry or slightly moist cloth. Do not use solvents, stickers may detach.</p>	<p>Empty drawer from time to time. Pull out drawer and empty out the papershavings.</p>	<p>Do not open the machine. The machine is only to be opened and serviced by an authorized service center.</p>
ESP	<p>Limpieza: Limpie la máquina con un paño seco o ligeramente húmedo. No utilice disolventes.</p>	<p>Vacíe la bandeja de residuos periódicamente.</p>	<p>No abra la máquina. Sólo el servicio técnico autorizado puede abrir y reparar el equipo.</p>
F	<p>Nettoyage: Essuyer avec un chiffon sec ou peu humide. Ne pas utiliser de solvant.</p>	<p>Vider le tiroir régulièrement. Sortir le tiroir et jeter les rognures de papier.</p>	<p>Ne pas ouvrir l'appareil. Seul un technicien doit ouvrir l'appareil.</p>
CZ	<p>Čištění : Otřete suchou nebo mírně navlhčenou utěrkou. Nepoužívejte rozpouštědla.</p>	<p>Zásuvku na odpad vysypávejte pravidelně. Vytáhněte ji, vysypte papírový odpad a vraťte na původní místo.</p>	<p>Neotvírejte přístroj. Otevření zařízení pouze autorizovaným servisním technikem</p>
NL	<p>Reiniging: Veeg met een droge of licht vochtige doek. Gebruik geen oplosmiddelen, kunnen afdrucken worden opgelost.</p>	<p>Afvallade regelmatig legen. Afvallade uittrekken en papierafval weggooien.</p>	<p>De machine is alleen te worden geopend en onderhouden door een erkend servicecentrum.</p>
SK	<p>Čistenie Čistite len suchou alebo mierne navlhčenou handričkou. Nepoužívajte rozpúšťadlá.</p>	<p>Zásuvku na odpad vysypávajú pravidelne. Vytiahnite ju, vysypte papierový odpad a vráťte na pôvodné miesto.</p>	<p>Neotvárajte prístroj. Otvorenie zariadenia iba autorizovaným servisným technikom.</p>
RUS	<p>Протирайте переплетчик только мягкими салфетками. Не применяйте для чистки абразивные чистящие средства.</p>	<p>Своевременно очищайте лоток для отходов.</p>	<p>Не открывайте машину. Открытие устройства только в авторизованный сервисный техник.</p>

<p>Stanzkapazität Punching capacity Capacidad de perforación Capacité de perforation Děrovací kapacita Ponsdikte Dierovacia kapacita Производительность перфорации</p>	<p>max 14.000 Blatt / h 14,000 sheets / h 14.000 hojas / hora como máximo. 14.000 feuilles / heure maximum. max. 14.000 l / hod 14.000 vel / h max. 14.000 l / hod макс. 14 000 листов/час</p>
<p>Anzahl Stanzstempel Number of punch pins Número de punzones Nombre de poinçons Počet vysekávacích nožů Aantal ponsmessen Počet výsekových nožov Количество ножей.</p>	<p>28</p>
<p>Stanzstempel einzeln ausschaltbar Disengageable punch pins Punzones desembragables Poinçons de perf. débrayables Vysouvací nože Ponsstempels apart uit schakelbaar Vysúvacie nože Отключающиеся ножи</p>	<p>ja (alle) yes (all) sí (todos) oui (tous) ano (všetchny) ja (alle) áno (všetky) да (все)</p>
<p>Stanzstärke Punching thickness Espesor de perforación Epaisseur de perforation Tloušťka děrování Ponsdikte Hrubka dierovania Перфорация</p>	<p>bis zu 2.7 mm / 27 Blatt* up to 2.7 mm / 27 sheets* hasta 2.7 mm / 27 hojas* jusqu'à 2.7 mm / 27 feuilles * až 2.7 mm / 27 listů* max. 2.7 mm / 27 vellen* až 2.7 mm / 27 listov до 2.7 мм / 27 листов</p>
<p>Verstellbarer Randabstand Adjustable margin control Distancia al margen variable Marge de perforation réglable Nastavitelná vzdálenost okrajů Verstelbare randafstand Nastavitelná vzdialenosť okrajov Регулировка глубины перфорации.</p>	<p>✓</p>
<p>Max. Blockstärke Max. binding thickness Espesor máx. del bloque Capacité de reliure Max. tloušťka Max. binddikte Max. hrúbka Толщина переплетаемого блока</p>	<p>34 mm / 340 Blatt 34 mm (1 1/2") / 340 sheets* hasta 34 mm / 340 hojas* jusqu'à 34 mm / 340 feuilles* 34 mm / 340 listů 34 mm (1 1/2") / 340 bladen* 34 mm / 340 listov 34 мм / 340 листов</p>
<p>Verarbeitbare ø ø of the wire elements ø mecanizables ø des éléments métalliques Zpracovatelný ø Verwerkbare ø Spracovatelný ø Ø пружин</p>	<p>1/4" - 1 1/2" (6,9 - 38,0 mm)</p>
<p>Max. Bindebreite Max. binding width Ancho máx. de encuadernación Largeur de travail Max. vázací šířka Max. bindbreedte Max. viazacia šírka Максимальный прижим</p>	<p>↑ 360 mm (14,2")</p>
<p>Bindeleistung Blöcke per Stunde No. of books output per hr N.º de libros terminados por hora Nb de cahiers réalisés / h Maximální počet bloků za hodinu Zendvermogen blokken per uur Maximálny počet blokov za hodinu Максимальное количество блоков в час</p>	<p>220</p>

<p>Schlaufenanzahl/Loops Number of loops Número de anillas/loops Boucles pour formats Počet smyček Aantal lussen (loops) Počet slučiek Количество отверстий</p>	<p>A4 = 23 A5 = 16 11" = 21 8,5" = 16</p>
<p>230V 50Hz / 250W oder 110V / 60Hz 230V 50 cycles / 250 W or 110V/60 cy. 230V 50 Cc / 250W o 110V/60Cc 230V 50 cy. / 250W ou 110V/60 cy. 230V 50Hz / 250W nebo 110V / 60Hz 230V 50Hz / 250W of 110V / 60 Hz 230V 50Hz / 250W alebo 110V / 60Hz 230 В 50 Гц / 250 Вт или 110 В / 60 Гц</p>	<p>Sicherung 5 x 20 4A träge Fuse 5 x 20 4A slow Fusible 5 x 20 4A lento Fusible 5 x 20 4A lent Pojistka 5 x 20 4A pomalu Zekering 5 x 20 4A traag Poistka 5 x 20 4A pomaly Предохранитель 5 x 20 4A медленно</p>
<p>Papier Paper Papel Papier Papír Papier Papier Бумага</p>	<p>70/80 g/m² 70/80 gr/m² (20 # stock) 70/80 gr/m² de 70/80 g/m² 70/80 g/m² 70/80 g/m² 70/80 g/m² 70/80 г / м²</p>
<p>Länge x Breite x Höhe Length x Width x Height Largo x Ancho x Alto Longueur, largeur, hauteur Délka x šířka x výška Lengte x breedte x hoogte Dĺžka x šírka x výška Габариты</p>	<p>430 x 560 x 180 mm</p>
<p>Gewicht Weight Peso Poids Hmotnost Gewicht Hmotnosť Вес</p>	<p>26 kg</p>

2:1		7/8" 22,0 mm	
1/4" 6,9 mm		1" 25,4 mm	
5/16" 8,0 mm		1 1/8" 28,5 mm	
3/8" 9,5 mm		1 1/4" 32 mm	
7/16" 11,0 mm		1 1/2" 38 mm	
1/2" 12,7 mm			
9/16" 14,3 mm			
5/8" 16,0 mm			
3/4" 19,0 mm			

Bindelänge Binding length Longitud de encuadernación Longuer à relier	Loops Anillas Anneaux	Bindelänge Binding length Longitud de encuadernación Longuer à relier	Loops Anillas Anneaux
63 mm	5	210 mm	16 A5/8,5"
76 mm	6	216 mm	17
89 mm	7	229 mm	18
102 mm	8	241 mm	19
114 mm	9	254 mm	20
127 mm	10	267 mm	21 11"
140 mm	11	280 mm	22
152 mm	12	297 mm	23 A4
165 mm	13	305 mm	24
178 mm	14	317 mm	25
190 mm	15	330 mm	26

für ca. Blätter* maximum sheets* No. aprox. de hojas* No. approx. de feuilles*	Ø mm	 Zoll Inch Pulgadas Pouce
*70-80 g/m² / 20# stock		
45	6,9	1/4"
60	8,0	5/16"
75	9,5	3/8"
90	11,0	7/16"
105	12,7	1/2"
120	14,3	9/16"
135	16,0	5/8"
160	19,0	3/4"
190	22,0	7/8"
220	25,4	1"
250	28,5	1 1/8"
280	32,0	1 1/4"
340	38,0	1 1/2"

EG-Konformitäts-Erklärung im Sinne der EG-Richtlinien
EC conformity declaration according to the EC guidelines
Declaración de conformidad de acuerdo con las directivas de la UE
Déclaration de conformité CE selon les directives CE
Prohlášení o shodě s předpisy ES ve smyslu směrnic ES
EG-conformiteitsverklaring volgens EG-richtlijnen
Vyhlasenie o zhode ES v zmysle smerníc ES
Декларация соответствия согласно требованиям ЕС

für Maschinen 2006/42/EG, Anhang II
 for machines 2006/42/EC, appendix II
 para máquinas 2006/42/EG, apéndice II
 pour machines 2006/42/CE, appendice II
 pro Strojní zařízení 2006/42/ES, Příloha II
 voor Apparaten 2006/42/EG Bijlage II
 pre Prístroje 2006/42/ES, Príloha II
 для Оборудования 2006/42/ЕС, Приложение II

Elektromagnetische Verträglichkeit 04/108/EG
 Electromagnetic consistency 04/108/EC
 Compatibilidad electromagnética 04/108/EG
 Comptabilité électromagnétique 04/108/CE
 Elektromagnetická kompatibilita 04/108/ES
 Elektromagnetische verdraagzaamheid 04/108/EG
 Elektromagnetická kompatibilita 04/108/ES
 ЭМС 04/108/EC

Niederspannung 2006/95/EG
 Low tension 2006/95/EC
 Baja tensión 2006/95/EG
 Basse tension 2006/95/CE
 Nizké napětí 2006/95/ES
 Lage spanning 2006/95/EG
 Nízke napätie 2006/95/ES
 Низкое напряжение 2006/95/EC

Die Anlage bzw. Maschine,
 The construction of the machine,
 La construcción de la máquina,
 La construction de la machine,
 Strojní zařízení resp. Stroj,
 De constructie van de machine,
 Zariadenie resp. prístroj,
 Оборудование ,

Fabrikat: • Model: • Producto: • Modèle: • Model: • Model: • Produkt: • Наименование:

Handstanz-und Bindemaschine
 Manual punch and binding machine
 Máquina combinada perforadora-encuadernadora
 Machine combinée pour perforation et reliure manuelle
 Děrovací a vázací přístroj
 Manuele handstans/pons en sliuimachine /
 Dierovací a viazací prístroj
 Переплетчик

Typ: • Type: • Type: • Tipo: • Тури: • Type: • Тур: • Модель : RENZ eco 360 Comfort

wurde entwickelt, konstruiert und gefertigt in Übereinstimmung mit den o.g. EG-Richtlinien, in alleiniger Verantwortung von:

was developed, constructed and produced in accordance with the EG guidelines and with the sole responsibility of:

ha sido diseñada, construida y fabricada de conformidad con las antes citadas directivas comunitarias, bajo la exclusiva responsabilidad de:

a été développée, construite et produite conformément aux directives et avec la seule responsabilité de :

byl vyvinut, zkonstruován a vyroben v souladu se shora uvedenými směrnici ES jediným odpovědným subjektem :

is ontwikkeld, gebouwd en geproduceerd in overeenstemming met de EG-richtlijnen en op enige verantwoordelijkheid van:

bol vyvinutý, navrhnutý a vyrobený v zhode s vyššie uvedenými smernicami ES s priamou zodpovednosťou :

было спроектировано и произведено в соответствии с руководящими принципами ЕС исключительной ответственностью:

Firma: • Company: • Empresa: • Sociétés: • Firmou: • Firma: • Spoločnosť: • Фирма:

Chr. Renz GmbH, 73540 Heubach / Germany

EG-Konformitäts-Erklärung im Sinne der EG-Richtlinien
EC conformity declaration according to the EC guidelines
Declaración de conformidad de acuerdo con las directivas de la UE
Déclaration de conformité CE selon les directives CE
Prohlášení o shodě s předpisy ES ve smyslu směrnic ES
EG-conformiteitsverklaring volgens EG-richtlijnen
Vyhlasenie o zhode ES v zmysle smerníc ES
Декларация соответствия согласно требованиям ЕС

Folgende harmonisierte Normen wurden angewandt:
The following harmonized specifications were applied:
Se han aplicado las siguientes normas armonizadas:
Une harmonie des normes a été appliquée:
Uplatnené harmonizované normy:
De volgende harmoniserende specificaties zijn toegepast:
Následující harmonizovaných noriem boli uplatnené:
Были применены следующие согласованные технические требования:

EN ISO 12100: 2010
Sicherheit von Maschinen, Geräten und Anlagen
Security of machines, units and systems
Seguridad de máquinas, instalaciones y equipos
Sécurité des machines, unités et système
Bezpečnost strojních zařízení, vybavení a zařízení
Veiligheid van machines, apparaten en toestellen
Bezpečnosť strojných zariadení, vybavenia a zariadení
Безопасность машин, устройств и систем

DIN EN 60204-1
elektrische Ausrüstung von Maschinen
lectrical equipment for industrial machines
equipamiento eléctrico de maquina
équipement électrique pour des machines industrielles
elektrické zařizení strojů
elektrische uitrusting van machines
elektrické zariadenia strojov
электротехническое оборудование для промышленных машин

Eine Technische Dokumentation ist vollständig vorhanden. Die entsprechende Betriebsanleitung liegt in folgenden europäischen Sprachen vor:
Deutsch, Englisch, Spanisch, Französisch, Tschechisch, Holländisch, Slowakisch, Russisch.

A complete technical documentation as well as the relevant manual are available in the European languages:
German, English, Spanish, French, Czech, Dutch, Slovak, Russian.

Se dispone de una documentación técnica completa y de las instrucciones de servicio pertenecientes a la máquina en los siguientes idiomas europeos:
Alemán, inglés, francés, español, checo, holandés, eslovaco, ruso.

Une documentation complète technique ainsi que la notice d'utilisation sont disponibles dans les langages européens:
Allemand, anglais, français, espagnol, tchèque, néerlandais, slovaque, russe.

Existuje príslušná kompletná technická dokumentace. Návod k obsluze existuje v těchto evropských jazycích:
Němčina, angličtina, francouzština, španělština, čeština, holandština, slovenština, ruština.

Een technische documentatie is volledig aanwezig. De gebruiksaanwijzing is in de volgende Europese talen aanwezig:
Duits, Engels, Frans, Spaans, Tsjechisch, Nederlands, Slowaaks, Russisch.

Technická dokumentácia je k dispozícii. Z odpovedajúceho návodu na použitie je k dispozícii v nasledujúcich európskych jazykoch:
Nemčina, angličtina, francúzština, španielčina, čeština, holandčina, slovenčina, ruština.

Полная техническая документация так же как соответствующая инструкция доступна на европейских языках:
Немецком, Английском, Французском, Испанском, Чешском, Словацком, Голландском, Русском.

Heubach, 01.04.2012



General Manager
Director
Gerente
Gérant
Generální ředitel
Algemeen Directeur
Generálny riaditeľ
Генеральный менеджер